

---

# CDP-100

## РУКОВОДСТВО ПОЛЬЗОВАТЕЛЯ

Сохраните данное руководство для обращения к нему за справочной информацией в будущем.

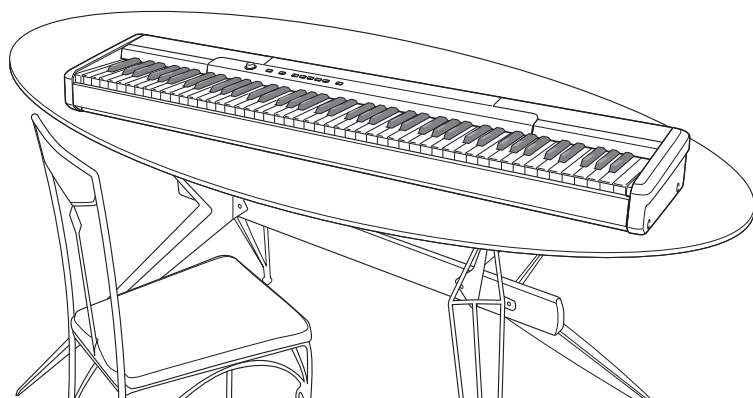

Меры предосторожности  
Перед началом эксплуатации цифрового  
пианино обязательно прочтите брошюру  
«Меры предосторожности».

ДЛЯ УМЕНЬШЕНИЯ РИСКА ВОЗГОРАНИЯ ИЛИ ПОРАЖЕНИЯ ЭЛЕКТРИЧЕСКИМ ТОКОМ ПРИ  
НЕОБХОДИМОСТИ ТЕХНИЧЕСКОГО ОБСЛУЖИВАНИЯ ОБРАЩАЙТЕСЬ В СЕРВИС-ЦЕНТР.

### ВАЖНЫЕ ПРАВИЛА ТЕХНИКИ БЕЗОПАСНОСТИ

1. Прочтите данное руководство.
2. Сохраните данное руководство.
3. Обращайте особое внимание на предупреждения.
4. Следуйте всем указаниям.
5. Не используйте данный аппарат вблизи воды.
6. Очищайте аппарат только при помощи сухой ткани.
7. Не закрывайте вентиляционные отверстия. Устанавливайте аппарат в соответствии с указаниями производителя.
8. Не устанавливайте аппарат вблизи источников тепла, таких как радиаторы, тепловые регистры, печи, усилители и т.д.
9. Не нарушайте конструкцию полярной вилки или вилки заземляющего типа. Полярная вилка имеет два ножевых контакта разной ширины. Вилка заземляющего типа имеет два ножевых контакта и заземляющий штырь. Широкий контакт или заземляющий штырь предназначены для обеспечения безопасности. Если вилка прилагаемого шнура питания не подходит к вашей розетке, обратитесь к электрику для замены устаревшей розетки.
10. Прокладывайте шнур питания так, чтобы по нему не ходили и чтобы его не могли пережать, особенно в местах рядом с вилкой, розеткой или в месте выхода из аппарата.
11. Используйте только рекомендованные производителем приспособления/принадлежности.
12. Используйте аппарат только с прилагаемыми к нему или рекомендованными производителем тележкой, подставкой, штативом, кронштейном или столом. При использовании тележки для перемещения аппарата будьте осторожны, так как в случае ее опрокидывания вы можете получить травму.
13. Отсоединяйте данный аппарат во время грозы или в случае, если вы не собираетесь пользоваться им длительное время.
14. Все работы по техническому обслуживанию должны выполняться квалифицированным сервисным персоналом. Техническое обслуживание необходимо в случае какого-либо повреждения аппарата, например при повреждении шнура питания или вилки, попадания внутрь аппарата жидкости или каких-либо предметов, воздействии на аппарат дождя или влаги, ненормальной работы аппарата или его падения.



Не допускайте попадания на аппарат воды и не ставьте на него предметы, наполненные водой, например вазы.

Если индикатор питания инструмента не горит, это не значит, что инструмент полностью отключен от электросети. Для полного отключения инструмента от электросети необходимо отсоединить шнур питания от розетки. Для этой цели располагаете инструмент таким образом, чтобы был обеспечен удобный доступ к шнуру питания.

### УВЕДОМЛЕНИЕ

Данное устройство испытано и признано отвечающим требованиям к цифровым устройствам Класса В в соответствии с Частью 15 Правил Федеральной комиссии США по связи. Эти требования разработаны в целях обеспечения необходимой защиты от нежелательных электромагнитных помех в месте установки устройства. В данном устройстве применяются электрические сигналы радиочастотного диапазона, и при несоблюдении настоящих указаний по установке и эксплуатации могут создаваться нежелательные помехи для радиосвязи. Однако даже при соблюдении всех инструкций нет гарантии, что помехи не возникнут при установке данного устройства в каком-то конкретном месте. Если данное устройство создает серьезные помехи радио- или телевизионному приему, что определяется при включении и отключении данного устройства, пользователю рекомендуется попробовать устранить эти помехи одним из следующих способов:

- \* Переориентировать или переместить приемную антенну.
- \* Увеличить расстояние между данным устройством и приемником.
- \* Подключить данное устройство и приемник к разным электрическим розеткам.
- \* Проконсультироваться у представителя компании Casio или квалифицированного радио- или телевизионного механика.

### ПРЕДУПРЕЖДЕНИЕ ФЕДЕРАЛЬНОЙ КОМИССИИ США ПО СВЯЗИ

Внесение изменений в конструкцию данного устройства может привести к лишению пользователя права на эксплуатацию устройства.

### Внимание!

Прежде чем приступить к использованию данного изделия, ознакомьтесь со следующей информацией:

- Прежде чем приступить к использованию адаптера AD-12 (в комплект поставки не входит) для подачи питания на устройство, убедитесь в отсутствии в адаптере каких бы то ни было дефектов. Тщательно проверьте шнур питания на наличие обрывов, надрезов, оголенных проводов и других серьезных повреждений. Не позволяйте детям пользоваться серьезно поврежденным адаптером.
- Не допускайте к изделию детей младше 3 лет.
- Используйте только адаптер CASIO AD-12.
- Адаптер переменного тока - не игрушка!
- Перед тем как приступить к очистке изделия, отсоединяйте от него адаптер переменного тока.



Этот знак действует только в странах Европейского Союза.



CASIO Europe GmbH  
Bornbarch 10, 22848 Norderstedt, Germany

# Содержание

## **Общие указания..... E-2**

- Крепление подставки для нот..... E-2
- Воспроизведение встроенных демонстрационных мелодий..... E-3

## **Питание..... E-4**

- Использование адаптера переменного тока..... E-4

## **Соединения..... E-5**

- Подсоединение наушников..... E-5
- Использование гнезда «DAMPER PEDAL» [Демпферная педаль]..... E-5

## **Игра с использованием различных тембров..... E-6**

- Выбор и использование тембра..... E-6
- Использование тембровых эффектов..... E-6
- Наложение двух тембров..... E-7

## **Настройка пианино..... E-8**

- Изменение чувствительности клавиш к силе нажатия..... E-8
- Изменение высоты звучания пианино в соответствии с настройкой другого музыкального инструмента..... E-8
- Изменение тональности пианино..... E-8
- Использование MIDI..... E-9

## **Поиск и устранение неисправностей..... E-10**

## **Технические характеристики.....-11**

## **Меры предосторожности..... E-12**

- Расположение устройства..... E-12
- Уход за устройством..... E-12

## **Технологическая карта MIDI**

Названия компаний и изделий, использованные в этом руководстве, могут являться зарегистрированными торговыми марками других компаний.

# Общие указания

## Задняя панель

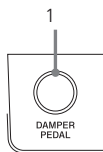

## Крепление подставки для нот

Вставьте подставку для нот в прорезь в верхней части пианино, как показано на рисунке.

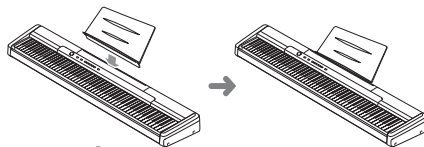

## Левосторонняя панель

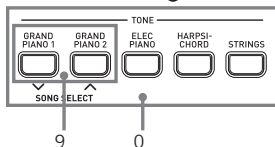
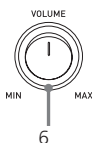
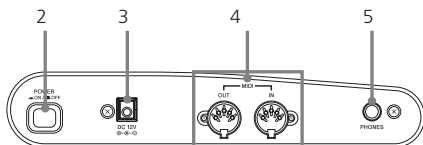

### ПРИМЕЧАНИЕ

- В начале каждого раздела данного руководства приведен рисунок, изображающий клавиатуру пианино и органы управления, используемые для управления функциями инструмента, описанными в данном разделе.



- |  |  |
|--|--|
| ① Гнездо «DAMPER PEDAL» [Демпферная педаль]                            | ⑦ Кнопка «FUNCTION» [Функция]  |
| ② Кнопка «POWER» [Питание]   | ⑧ Кнопка «PLAY/STOP», «DEMO» [Воспроизведение/остановка, демонстрационная мелодия] |
| ③ Гнездо «DC 12V» [Источник питания постоянного тока напряжением 12 В] | ⑨ Кнопки «SONG SELECT» [Выбор песни]   |
| ④ Выходные (OUT)/входные (IN) разъемы MIDI                             | ⑩ Кнопки «TONE» [Тембр]  |
| ⑤ Гнездо «PHONES» [Наушники]   | ⑪ Кнопка «REVERB/CHORUS» [Реверберация/хорус]                                      |
| ⑥ Регулятор «VOLUME» [Громкость]                                       |  |

**ПРИМЕЧАНИЕ**

- Названия клавиш, кнопок и др. выделены в тексте этого руководства жирным шрифтом.

## Воспроизведение встроенных демонстрационных мелодий

В данном цифровом пианино имеется 5 встроенных демонстрационных мелодий, каждая из которых воспроизводится с использованием одного из встроенных тембров.

### Для последовательного воспроизведения всех встроенных мелодий

- 1 Удерживая нажатой кнопку **«FUNCTION»**, нажмите кнопку **«PLAY/STOP»**.
  - При этом начнется последовательное воспроизведение всех встроенных мелодий.
  - При желании вы можете играть на клавиатуре одновременно с воспроизведением встроенных мелодий. Клавиатуре присваивается тембр, который предварительно установлен для воспроизводимой встроенной мелодии.
  - Вы также можете переключать имеющиеся мелодии, удерживая нажатой кнопку «FUNCTION» и нажимая кнопки «SONG SELECT» **▼** или **▲**.

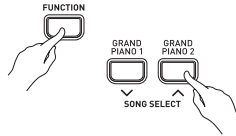

- 2 Еще раз нажмите кнопку **«PLAY/STOP»** для остановки воспроизведения мелодии.

Тембр	Название	Композитор	Время воспроизведения
«GRAND PIANO 1» [Рояль 1]	Étude Op.25-9	Ф.Ф. Шопен	0:56
«GRAND PIANO 1» [Рояль 1]	NorwegischeTänze 2	Э. Григ	1:45
«ELEC PIANO» [Электропиано]	Оригинальная мелодия CASIO	–	1:49
«HARPSICHORD» [Клавеcин]	Gavotte [Französische Suite 5]	И.-С. Бах	0:43
«STRINGS» [Струнные]	Intermezzo Sinfonico [Cavalleria Rusticana]	П. Масканьи	1:49

### Воспроизведение определенной встроенной мелодии

- 1 Удерживая нажатой кнопку «**FUNCTION**», нажмите кнопку «**SONG SELECT**» [✓] или [^] для переключения между имеющимися мелодиями.
- 2 Нажмите кнопку «**PLAY/STOP**».
  - При этом начнется непрерывное циклическое воспроизведение мелодии.
- 3 Еще раз нажмите кнопку «**PLAY/STOP**» для остановки воспроизведения мелодии.

## Питание

Электропитание данного цифрового пианино может осуществляться от стандартной стенной розетки домашней электросети. Если вы не пользуетесь музыкальным инструментом, обязательно выключайте его и отсоединяйте шнур питания от сетевой розетки.

### Использование адаптера переменного тока

Используйте только рекомендованный для данного цифрового пианино адаптер переменного тока.

#### Рекомендованный адаптер переменного тока: AD-12

#### [Левосторонняя панель]

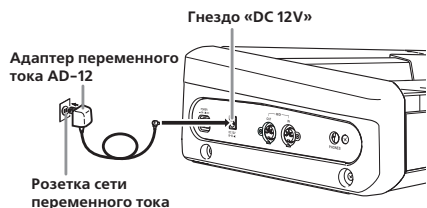

Соблюдайте нижеприведенные важные меры предосторожности во избежание повреждения шнура питания.

#### ● Во время использования

- Ни в коем случае не тяните за шнур с чрезмерной силой.
- Ни в коем случае не тяните за шнур повторно, если он не извлекается.
- Ни в коем случае не скручивайте шнур у основания вилки или соединителя.
- При использовании шнур питания не должен быть сильно натянут.

#### ● При перемещении

- Перед перемещением инструмента не забудьте отсоединить адаптер переменного тока от розетки.

#### ● При хранении

- Смотайте и перевяжите шнур питания, но ни в коем случае не обматывайте его вокруг адаптера переменного тока.

#### **ВНИМАНИЕ!**

- Перед подсоединением или отсоединением адаптера переменного тока убедитесь, что инструмент выключен.
- При использовании в течение длительного времени адаптер переменного тока может нагреться. Это нормальное явление.

# Соединения

## ВНИМАНИЕ!

- При подключении внешнего оборудования сначала установите регуляторы громкости цифрового пианино и внешнего оборудования на достаточно низкий уровень. После выполнения соединений вы можете установить желаемый уровень громкости.
- Для получения информации о правильном подключении внешнего оборудования обратитесь к прилагаемой к нему документации.

## Подключение наушников

Подключите наушники (приобретаются отдельно) к гнезду «PHONES» цифрового пианино. При этом встроенные громкоговорители отключаются, поэтому вы можете играть даже глубокой ночью, не беспокоя окружающих. Во избежание повреждения слуха при использовании наушников не устанавливайте очень высокий уровень громкости

### [Левосторонняя панель]

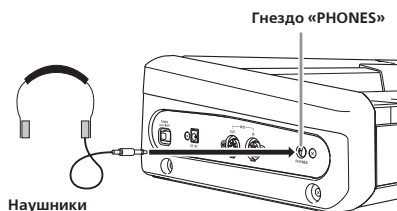

## Использование гнезда «DAMPER PEDAL» [Демпферная педаль]

Подсоедините кабель педали к гнезду цифрового пианино «PEDAL DAMPER». При нажатии на педаль исполняемые ноты реверберируют и звучат дольше.

### [Задняя панель]

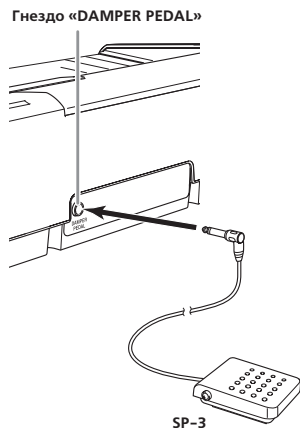

## Стандартные и дополнительные принадлежности

Используйте только рекомендованные для данного цифрового пианино принадлежности. Использование нереконмендованного оборудования создает опасность возгорания, поражения электрическим током и получения травмы.

# Игра с использованием различных тембров

## Выбор и использование тембра

Данное пианино имеет 5 встроенных тембров.

- 1 Нажмите кнопку **«POWER»** [Питание].



Кнопка «POWER»

- 2 При помощи регулятора громкости **«VOLUME»** установите желаемый уровень громкости.

- Перед началом игры желательно установить достаточно низкий уровень громкости.

- 3 Нажмите кнопку **«TONE»** [Тембр], соответствующую тембру, который вы хотите выбрать.

- 4 Теперь вы можете играть на клавиатуре.

Тембр	Максимальная полифония
«GRAND PIANO 1» [Рояль 1]	16
«GRAND PIANO 2» [Рояль 2]	32
«ELEC PIANO» [Электропиано]	32
«HARPSICHORD» [Клавесин]	16
«STRINGS» [Струнные]	32

## Использование тембровых эффектов

Реверберация: заставляет звуки резонировать  
Хорус: добавляет звучанию широту

- 1 Нажмите кнопку **«REVERB CHORUS»** [Реверберация/хорус] для циклического переключения между установками эффектов, как показано ниже.

- Вы можете узнать текущую установку эффектов реверберации/хоруса, посмотрев на индикаторные лампы «REVERB» и «CHORUS».

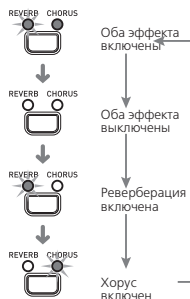

## Выбор эффекта

Вы можете выбрать один из четырех видов эффекта реверберации и один из четырех видов эффекта хоруса, нажимая показанные ниже клавиши клавиатуры.

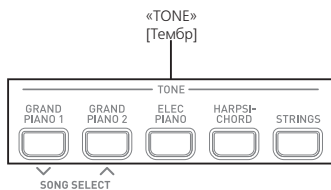
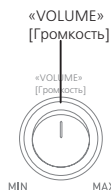
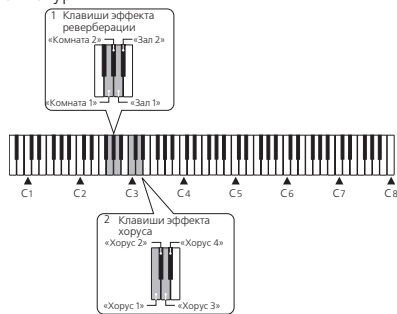



- 1 Удерживая нажатой кнопку «**CONTROL**» [Управление], нажмите одну из показанных выше клавиш клавиатуры.

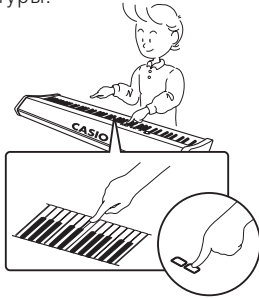

## Регулировка громкости наложенных тембров

- 1 Удерживая нажатой кнопку «**FUNCTION**», отрегулируйте уровень громкости наложенных тембров при помощи показанных ниже клавиш клавиатуры.

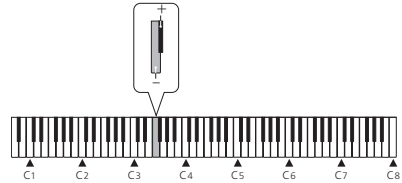

- + : увеличение громкости
- : уменьшение громкости

## Наложение двух тембров

Выполните следующие действия для наложения двух тембров, которые будут звучать одновременно.

- 1 Одновременно нажмите две кнопки «**TONE**», соответствующие тембрам, которые вы хотите наложить.

Пример: Одновременно нажмите кнопки «**GRAND PIANO 2**» [Рояль 2] и «**STRINGS**» [Струнные инструменты].

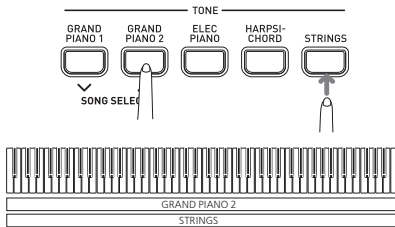

- Выбранные тембры будут звучать одновременно.

- 2 После завершения использования наложенных тембров нажмите одну из кнопок «**TONE**» для отмены наложения тембров.

# Настройка пианино

## Изменение чувствительности клавиш к силе нажатия

- 1 Эта настройка изменяет чувствительность клавиш пианино к силе нажатия.

## Изменение высоты звучания пианино в соответствии с настройкой другого музыкального инструмента

- 2 Используйте эту настройку для повышения или понижения общей высоты звучания пианино. Диапазон настройки составляет от минус до плюс 50 сотых (100 сотых = 1 полутона) по сравнению с стандартной высотой A4 = 440,0 Гц.

## Изменение тональности пианино

- 3 Используйте эту настройку для повышения или понижения общей тональности пианино с шагом в полутона.

- 1 Удерживая нажатой кнопку «FUNCTION», выберите желаемую настройку при помощи показанных ниже клавиш клавиатуры.

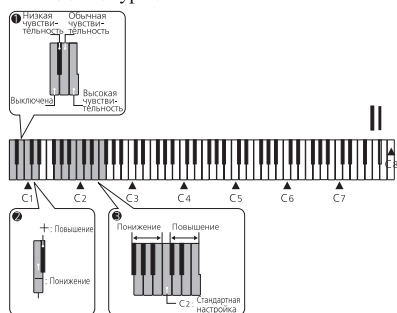

## 1 Изменение чувствительности клавиш к силе нажатия

Выключена

Низкая чувствительность (Даже при относительно слабом нажатии производится сильный звук.)

Обычная чувствительность

Высокая чувствительность (Даже при относительно сильном нажатии производится обычный звук.)

## 2 Изменение высоты звучания пианино в соответствии с настройкой другого музыкального инструмента

+ : Повышение

- : Понижение

\* Каждое нажатие клавиши изменяет текущую установку приблизительно на 1 сотую (1/100 полутона).

### ПРИМЕЧАНИЕ

• Если, удерживая нажатой кнопку «FUNCTION», одновременно нажать клавиши клавиатуры «<-» и «>», то пианино вернется к стандартной настройке A4 = 440,0 Гц.

## 3 Изменение тональности пианино

Повышение (от C<sup>♯</sup> до F)

Стандартная настройка (C)

Понижение (от F<sup>♯</sup> до B)



«FUNCTION»  
[Функция]

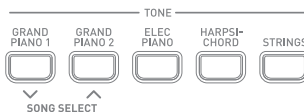

## Использование MIDI

### Что такое MIDI?

Сочетание букв MIDI - это аббревиатура выражения «Musical Instrument Digital Interface» [Цифровой Интерфейс Музыкальных Инструментов], представляющего собой название всемирного стандарта для цифровых сигналов и соединительных устройств, который делает возможным обмен музыкальными данными между музыкальными инструментами и компьютерами («машинами»), выпущенными разными производителями.

### Соединения интерфейса MIDI

#### Передача

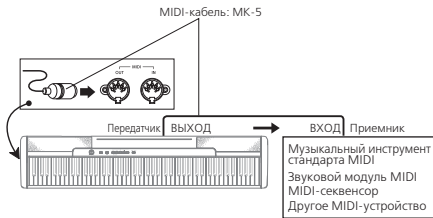

#### Прием

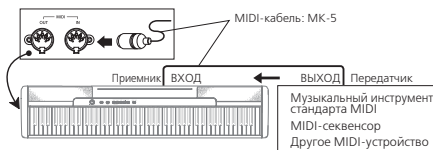

## Настройки MIDI

### 1 Канал передачи

Используйте эту настройку для назначения одного из MIDI-каналов (с 1 по 16) каналом передачи MIDI-сообщений на внешнее устройство.

### 2 Местное управление

Эта настройка определяет, происходит или нет внутреннее отключение питания клавиатуры и источника звука. Выключение функции местного управления отключает питание клавиатуры и источника, что означает, что при игре на пианино звук производиться не будет. Эта настройка может быть полезной, если Вы хотите выключить клавиатуру пианино и использовать функцию автоаккомпанемента для сопровождения внешнего секвенсора или другого устройства.

1 Удерживая нажатой кнопку «FUNCTION», измените желаемую настройку при помощи одной из показанных ниже клавиш клавиатуры.

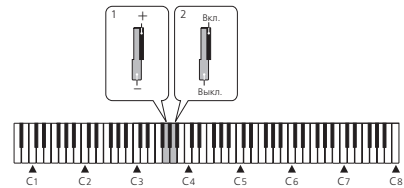

#### Канал передачи

- : Уменьшение значения

+ : Увеличение значения

#### Местное управление

Выкл.

Вкл.

## Изменение программы

Тембр	Изменение программы	Старший разряд выбора банка
«GRAND PIANO 1» [Рояль 1]	0	0
«GRAND PIANO 1» [Рояль 2]	1	0
«ELEC PIANO» [Электропиано]	2	0
«HARPSICHORD» [Клавесин]	3	0
«STRINGS» [Струнные]	4	0

# Поиск и устранение неисправностей

Проявление неисправности	Возможная причина	Действие по исправлению	Страница
Нет звука при нажатии клавиш клавиатуры.	<ol style="list-style-type: none"> <li>1. Регулятор громкости «VOLUME» установлен на значение «MIN» [Минимум].</li> <li>2. К пианино подключены наушники.</li> <li>3. Выключена функция местного управления.</li> </ol>	<ol style="list-style-type: none"> <li>1. Поверните регулятор громкости «VOLUME» в направлении отметки «MAX» [Максимум].</li> <li>2. Отключите наушники.</li> <li>3. Включите функцию местного управления.</li> </ol>	<p>Стр. E-6</p> <p>Стр. E-5</p> <p>Стр. E-9</p>
Клавиатура расстроена.	<ol style="list-style-type: none"> <li>1. Тональность клавиатуры пианино отличается от «С».</li> <li>2. Неправильная настройка высоты звучания пианино.</li> </ol>	<ol style="list-style-type: none"> <li>1. Измените настройку тональности пианино на «С» или выключите и снова включите питание пианино.</li> <li>2. Исправьте настройку высоты или выключите и снова включите питание пианино.</li> </ol>	<p>Стр. E-8</p> <p>Стр. E-8</p>
Нет звука при воспроизведении демонстрационной мелодии.	<ol style="list-style-type: none"> <li>1. Регулятор громкости «VOLUME» установлен на значение «MIN» [Минимум].</li> <li>2. К пианино подключены наушники.</li> </ol>	<ol style="list-style-type: none"> <li>1. Поверните регулятор громкости «VOLUME» в направлении отметки «MAX» [Максимум].</li> <li>2. Отключите наушники.</li> </ol>	<p>Стр. E-6</p> <p>Стр. E-5</p>
При нажатии клавиш пианино не производится звук на подключенном внешнем звуковом источнике MIDI.	<ol style="list-style-type: none"> <li>1. Канал передачи пианино не совпадает с каналом передачи звукового источника MIDI.</li> <li>2. Громкость или экспрессия внешнего звукового источника установлена на значение «0».</li> </ol>	<ol style="list-style-type: none"> <li>1. Измените установки каналов передачи, чтобы они совпали.</li> <li>2. Установите подходящее значение громкости или экспрессии внешнего звукового источника.</li> </ol>	<p>Стр. E-9</p> <p>См. документацию, прилагаемую к внешнему звуковому источнику.</p>

# Технические характеристики

<b>Модель:</b>	CDP-100
<b>Клавиатура:</b>	88 фортепианных клавиш (с функцией чувствительности к силе нажатия)
<b>Полифония:</b>	Максимум 32 ноты
<b>Тембры:</b>	5; с функцией наложения тембров
<b>Цифровые эффекты:</b>	Реверберация (4 типа), хорус (4 типа)
<b>Built-in Встроенные мелодии:</b>	5
<b>Педаля:</b>	Демпферная
<b>Другие функции:</b>	<ul style="list-style-type: none"><li>• Чувствительность клавиш к силе нажатия: 3 типа, выключена</li><li>• Транспонирование: на 1 октаву (от F# до C до F)</li><li>• Настройка: A4 = 440,0 Гц ± 50 сотых (регулируемая)</li></ul>
<b>MIDI:</b>	16-канальный многотембровый прием данных
<b>Входы/выходы:</b>	<ul style="list-style-type: none"><li>• Наушники: стереофонические разъемы мини-джек Выходной импеданс: 170 Ом Максимальное выходное напряжение: 4,8 В (среднеквадр.)</li><li>• Педаля: стандартный разъем</li><li>• Питание: 12 В постоянного тока</li><li>• MIDI (OUT) (IN)</li></ul>
<b>Громкоговорители:</b>	(12 см x 6 см) x 2 (Выходная мощность: 8,0 Вт + 8,0 Вт)
<b>Источник питания:</b>	Адаптер переменного тока: AD-12
<b>Потребляемая мощность:</b>	12В --- 18Вт
<b>Размеры:</b>	132,3 x 27,8 x 13,2 см
<b>Вес:</b>	Приблиз. 11,2 кг

- Конструкция и технические характеристики подлежат изменению без специального уведомления.

# Меры предосторожности

## Размещение инструмента

Не размещайте инструмент в следующих местах:

- в местах, подверженных воздействию прямых солнечных лучей и высокой влажности;
- в местах, подверженных воздействию очень низких температур;
- рядом с радиоприемником, телевизором, видеомагнитофоном или тюнером (инструмент может вызвать помехи приему аудио- и видеосигналов).

## Уход за инструментом

- Ни в коем случае не используйте бензин, спирт, разбавитель или другие подобные химикаты для очистки внешней поверхности устройства.
- Для очистки инструмента используйте мягкую ткань, смоченную в слабом водном растворе мягкого нейтрального моющего средства, и тщательно выжатую

Вы можете обнаружить линии на облицовочной поверхности корпуса этого пианино. Эти линии являются результатом формовочного процесса, используемого для придания формы пластику корпуса. Они не являются трещинами или разломами в пластмассе и не должны вызывать у вас беспокойства.

### ПРИМЕЧАНИЕ

- Полное или частичное копирование настоящего руководства без разрешения правообладателя категорически запрещено. Все права защищены.
- Компания CASIO COMPUTER CO., LTD. не несет ответственности за любой ущерб, убытки или претензии третьих лиц, связанные с использованием данного изделия и данного руководства.
- Содержание настоящего руководства может быть изменено без предупреждения.

Функция ...		Переданные	Распознанные	Пояснения
Основной канал	По умолчанию Измененный	1 1 - 16	1 - 16 1 - 16	
Режим Сообщения	По умолчанию Измененный	Mode 3 [Режим 3] X *****	Mode 3 X	
Номер клавиши: Реальный звук		21 - 108 *****	0 - 127 0 - 127	
Динамическая характеристика нажатия	"Note ON" [Нажатие клавиши] "Note OFF" [Отпускание клавиши]	○ 9nH V = 1 - 127 X 8nH V = 64	○ 9nH V = 1 - 127 X 9nH V = 0,8nH V = **	** = нет зависимости
"After Touch" [После касание]	Клавиши Каналы	X X	X X	
Изменение высоты тона		X	○	
Сообщение "Control Change" [Изменение параметров управления]	0,32 1 6,38 7 10 11 64 66 67 91 93 100, 101 120 121	○ X ○*1 ○ ○ ○ ○ ○ X X ○ ○ ○ ○ ○ ○	○ ○ ○*1 ○ ○ ○ ○ ○ ○ ○ ○ ○ ○ ○ ○	Выбор банка Модуляция Ввод данных Уровень громкости Панорамирование Экспрессия Задержка Состязуто Смягчение Передача реверберации Передача хоруса RPN LSB, MSB Полное отключение звука Переустановка всех контроллеров
"PROGRAM CHANGE" [Изменение программы]	Реальный номер	○ 0 - 4 *****	○ 0 - 4 *****	
"System Exclusive" [Системное исключительное сообщение]		○*2	○*2	
"System Common" [Общесистемное сообщение]	Позиция мелодии Выбор мелодии Мелодия	X X X	X X X	
Реальное системное время	: Тактовая синхронизация : Команды	X X	X X	
Вспомогательные сообщения	"Local ON/OFF" [Местное управление ВКЛ./ВЫКЛ.] "All Notes OFF" [Отключение всех нот] "Active Sense" [Активный контроль] "Reset" [Перезагрузка]	X X X X	X ○ ○ X	
Пояснения		*1 Передача/прием сигналов "Тонкая настройка" и "Грубая настройка", прием сигналов "Нулевой RPN" и "Изменение высоты тона" *2 * Тип реверберации [F0][7F][7F][04][05][01][01][01][01][01][00][v][F7] vv=00: Room1, 01: Room2, 04: Hall1, 03: Hall2 * Тип хоруса [F0][7F][7F][04][05][01][01][01][01][01][00][v][F7] vv=00: Chorus1, 01: Chorus2, 02: Chorus3, 03: Chorus4		

Режим 1: OMNI ON, POLY [Общий режим для всех каналов включен], [Полифонический]

Режим 3: OMNI OFF, POLY [Общий режим для всех каналов выключен], [Полифонический]

Режим 2: OMNI ON, MONO [Общий режим для всех каналов включен], [Одноголосый]

Режим 4: OMNI OFF, MONO [Общий режим для всех каналов выключен], [Одноголосый]

○ : Да  
X : Нет



Этот символ вторичной переработки указывает  
на соответствие упаковки законодательству Германии  
по защите окружающей среды

**CASIO®**